

技術參數

派克Manapak **PRM**系列先導式減壓閥是一種疊加元件，它被用于和帶有標準化連接孔的換向閥進行疊加式連接。減壓閥除了PRM3AA和BB型號以外總是配置在P-流道內。通過內部的控制和泄漏管路與相應的流道的連接來實現所要油口的減壓。

- 派克Manapak **PRM**系列閥為鋼質閥體。
- 壓力調節可選擇採用有槽螺釘、旋鈕或帶鎖的旋鈕來進行調整。
- 閥體上的絲堵拆下後可用作測壓口進行壓力測量。
- 先導控制的原理使得P/Q-特性曲線平滑變化，其基本上祇受與Q相關的流動阻力的影響。
- 通過補償閥芯上的阻尼孔限制先導控制油的流量。



型號PRM2



型號 PRM3PP



型號 PRM4



型號 PRM6

符號表達

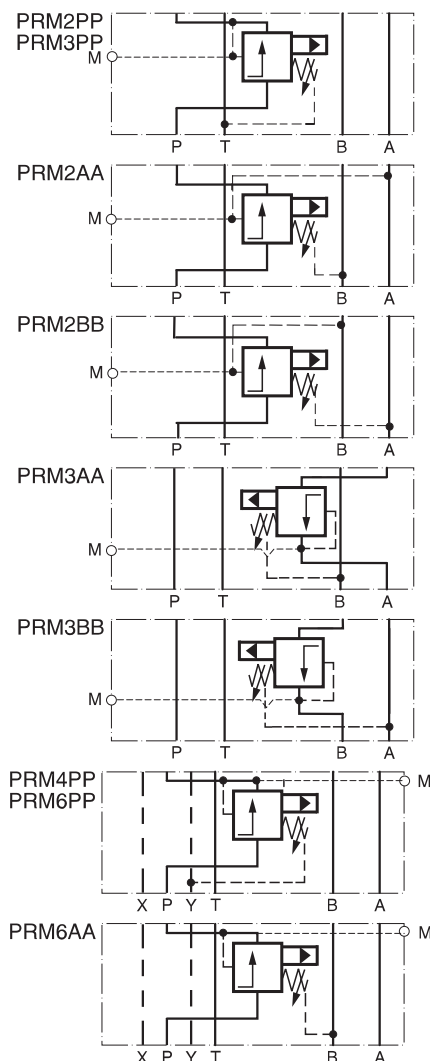

技術參數

接口尺寸	DIN	NG6	NG10	NG16	NG25
	CETOP	03	05	07	08
	NFPA	D03	D05H	D07	D08
安裝形式	DIN 24430, ISO 4401, CETOP RP121, NFPA				
系列	<b>PRM2</b>	<b>PRM3</b>	<b>PRM4</b>	<b>PRM6</b>	
壓力範圍	70 bar	70 bar	70 bar	70 bar	
	175 bar	175 bar	175 bar	175 bar	
	250 bar	250 bar	250 bar	250 bar	
	350 bar	350 bar	350 bar	--	
工作壓力	350 bar	350 bar	350 bar	210 bar	
最小調節壓力	4 bar	4 bar	4 bar	10 bar	
減壓流道	P, A, B	P, A, B	P	P, A	
重量 [kg]	1.8	2.7	5.0	5.6	

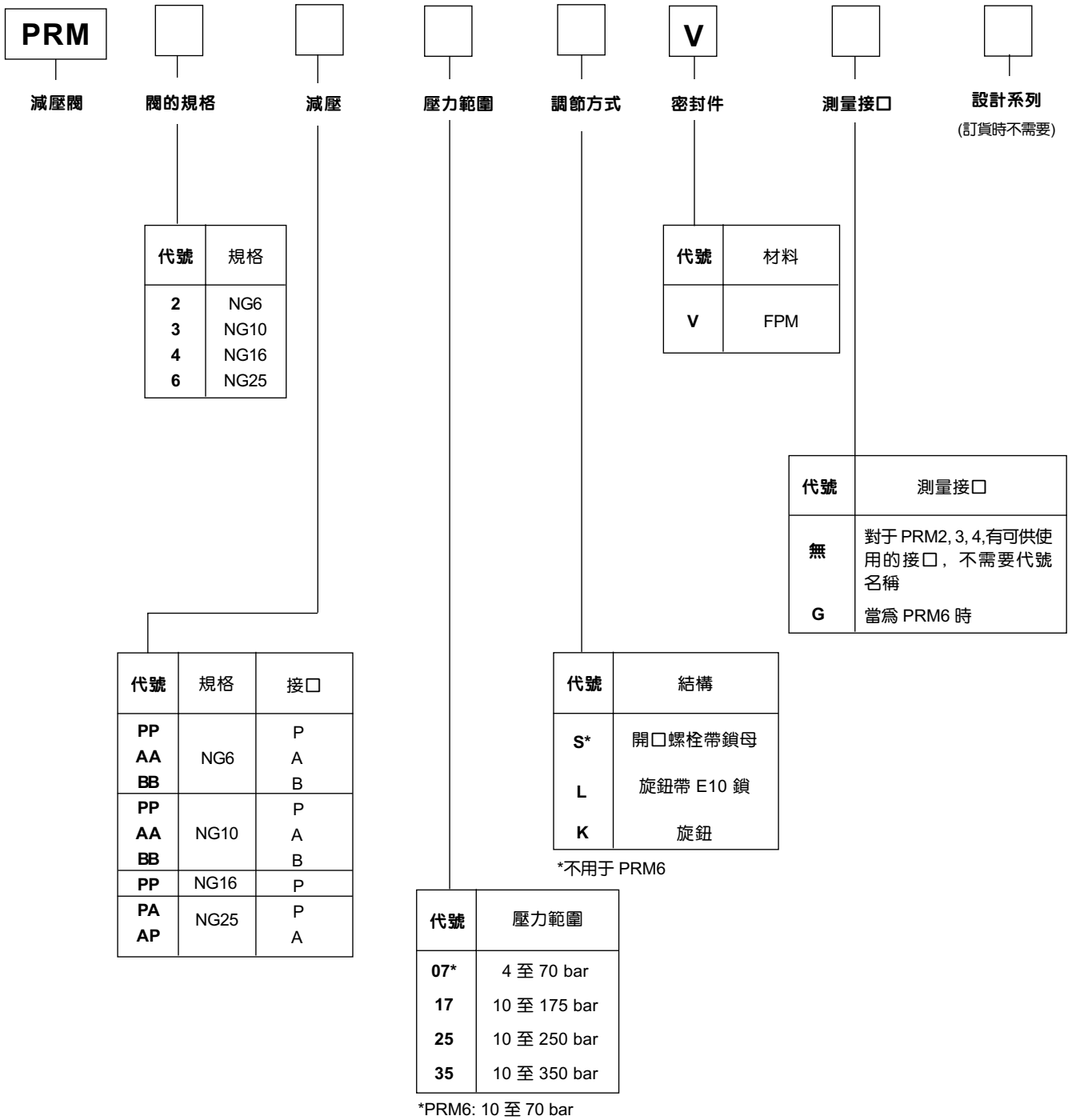

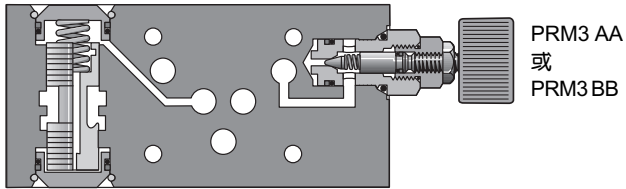
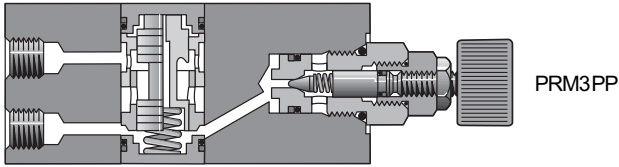
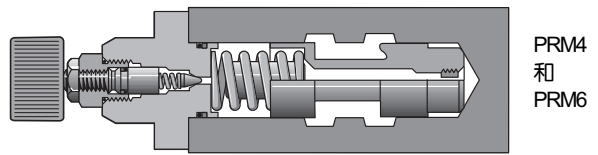
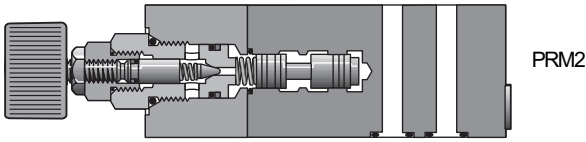

測量接口	
型號	接口尺寸
PRM2	G1/8
PRM3	1/4 NPTF
PRM4	1/4 NPTF
PRM6	G1/4

$\Delta p/Q$  特性曲線

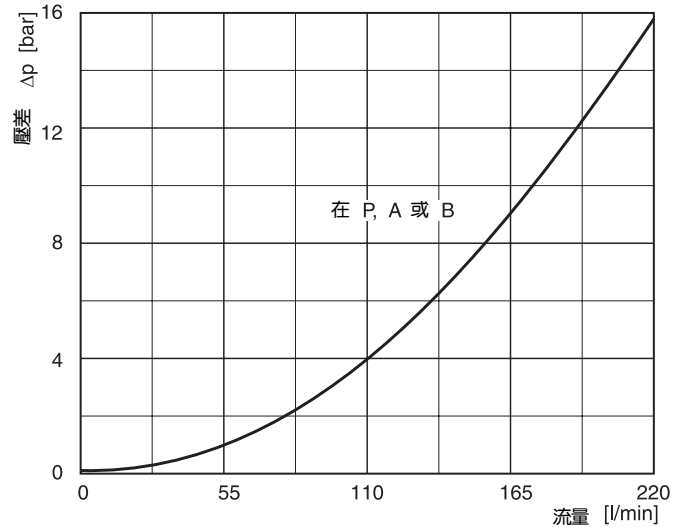
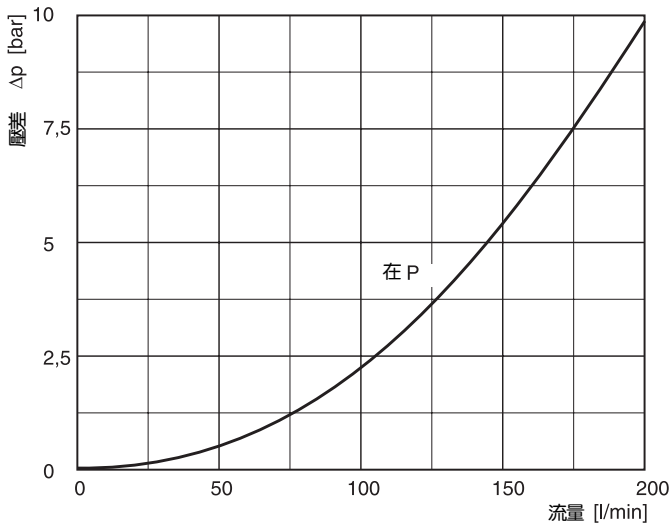
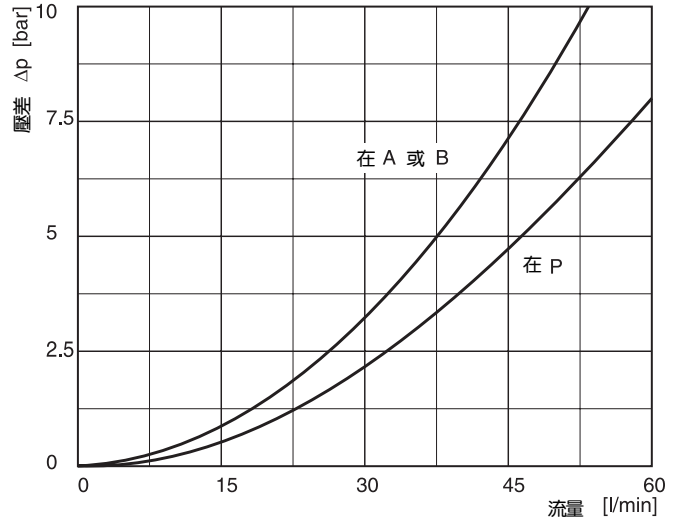
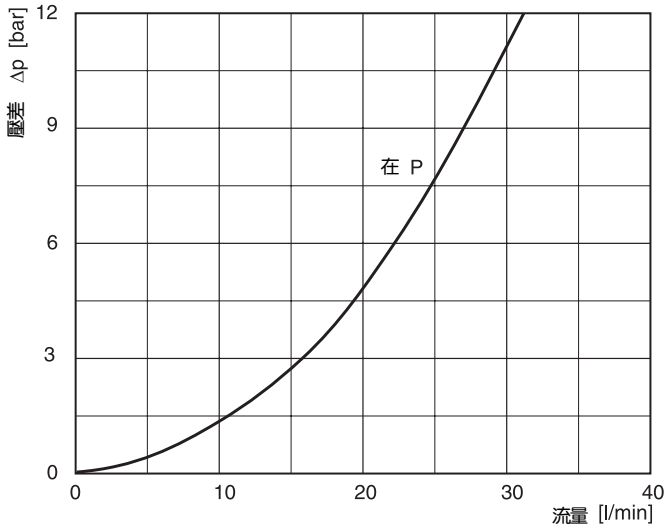

PRM\_gbPM6.5MM

調節方式  
代號 S

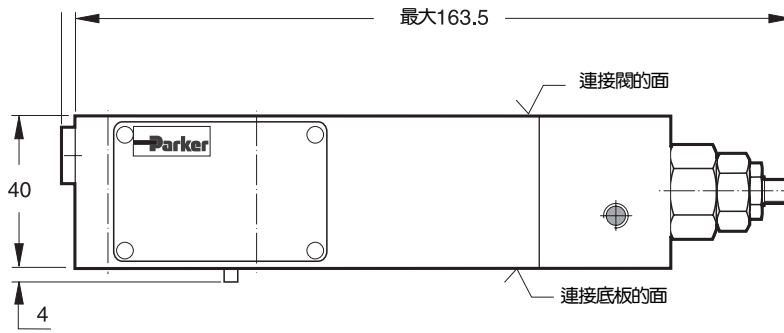

調節方式  
代號 L

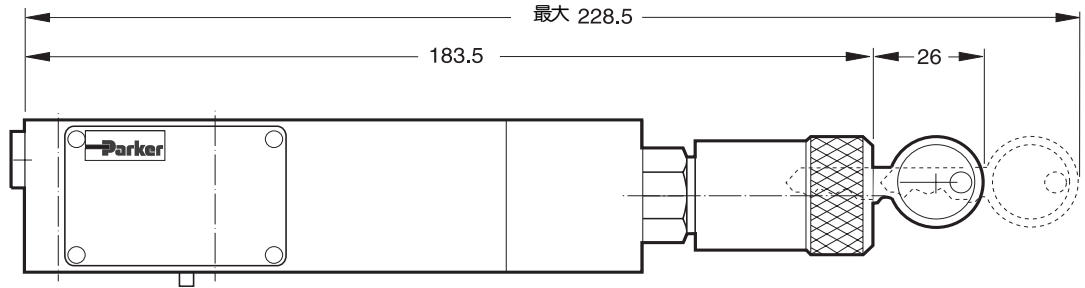

調節方式  
代號 K

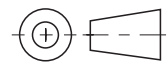
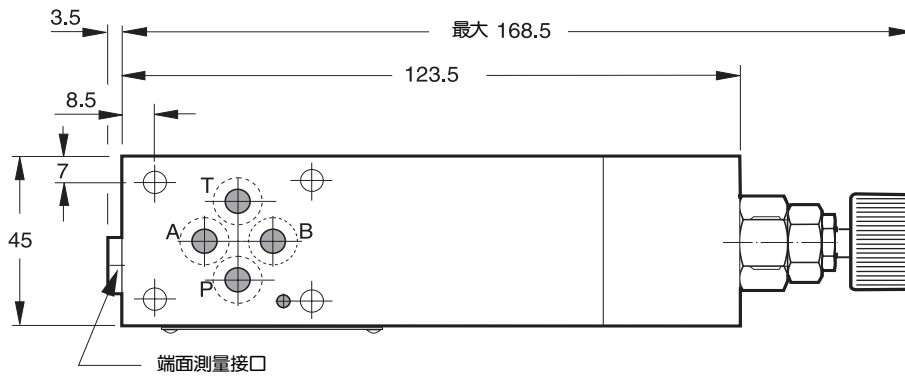

**備注:**

用于底板側連接面密封的O形圈屬於供貨範圍。O形圈和定位銷總是裝在連接底板的面上。

PRM2 成套的密封件	
密封件	訂貨代號
V	SK-PRM2-V-11

連接底板面的密封件	
O形圈規格	個數
2-012	4

先導式減壓閥  
PRM 系列

尺寸 PRM3

PRM3PP

調節方式  
代號 S

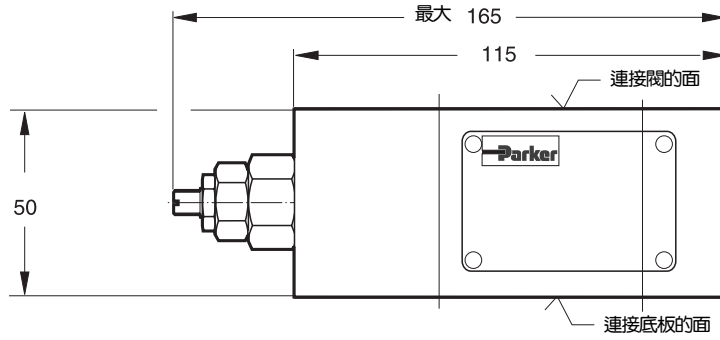

調節方式  
代號 L

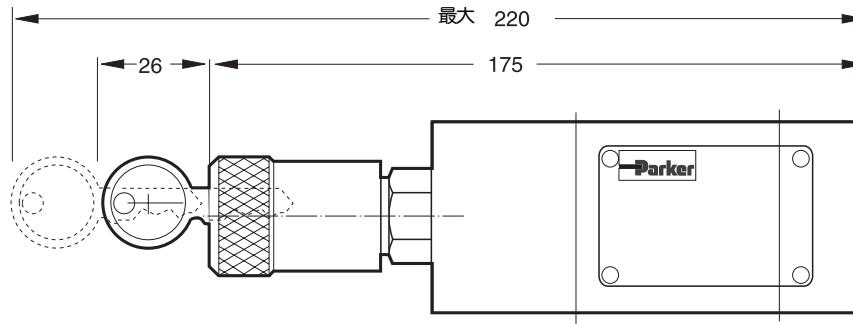

調節方式  
代號 K

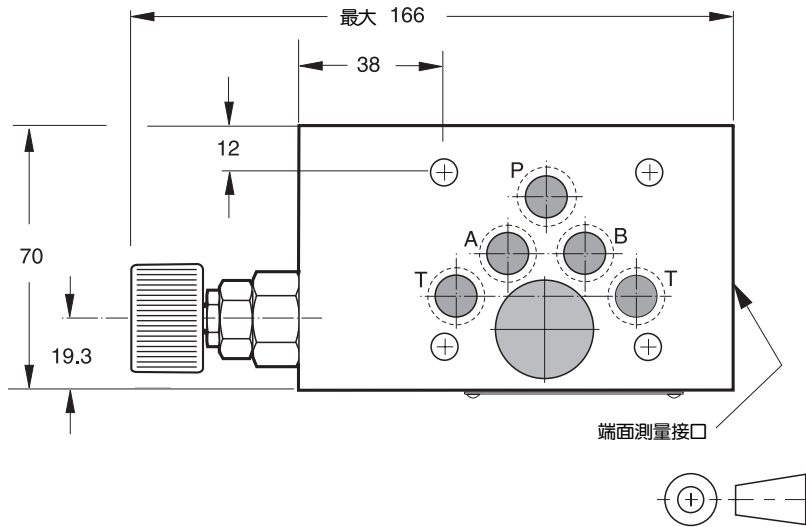

備注:

用于底板側連接面密封的O形圈屬於供貨範圍。O形圈和定位銷總是裝在連接底板的面上。

PRM3PP 成套的密封件	
密封件	訂貨代號
V	SK-PRM3-V-30

連接底板面的密封件	
O形圈規格	個數
2-014	5

先導式減壓閥  
PRM 系列

尺寸 PRM3

PRM3AA

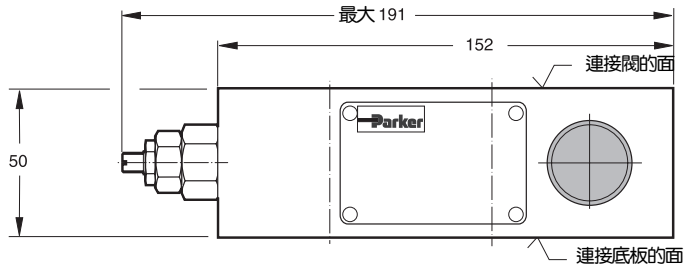

調節方式  
代號 S

調節方式  
代號 L

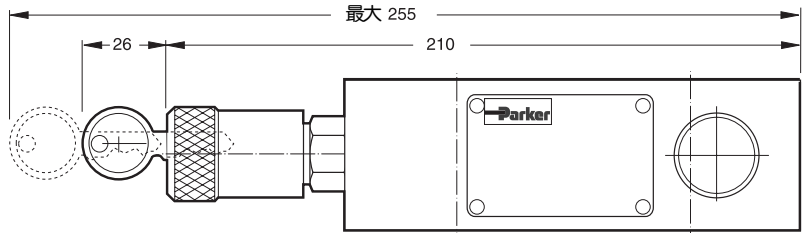

調節方式  
代號 K

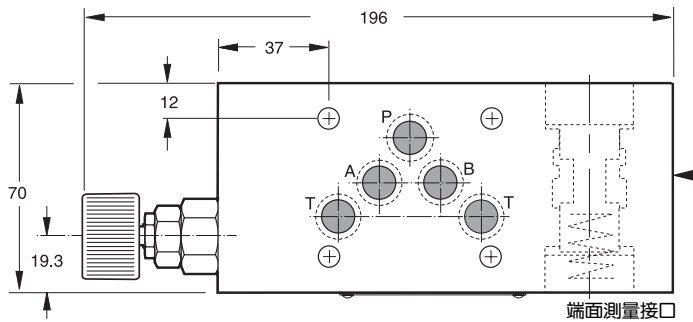

PRM3BB

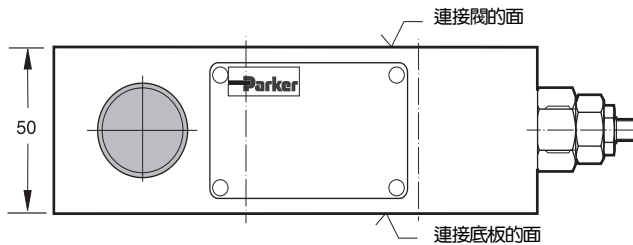

調節方式  
代號 S

調節方式  
代號 L

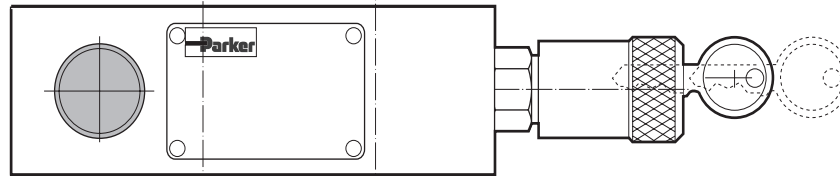

調節方式  
代號 K

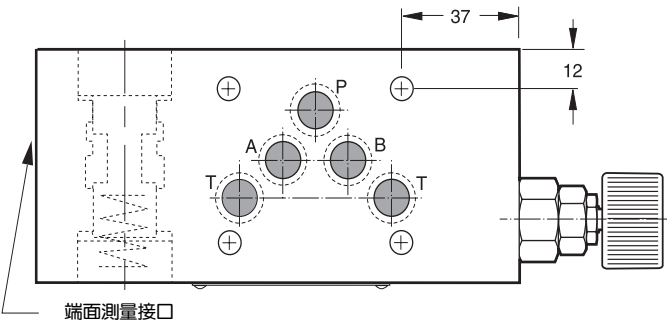

RM3AA/BB 成套的密封件	
密封件	訂貨代號
V	SK-PRM3-V-11

連接底板面的密封件

○形圈規格	個數
2-012	4

備注：  
用于底板側連接面密封的O形圈屬於供貨範圍。O形圈和定位銷總是裝在連接底板的面上。

調節方式  
代號 S

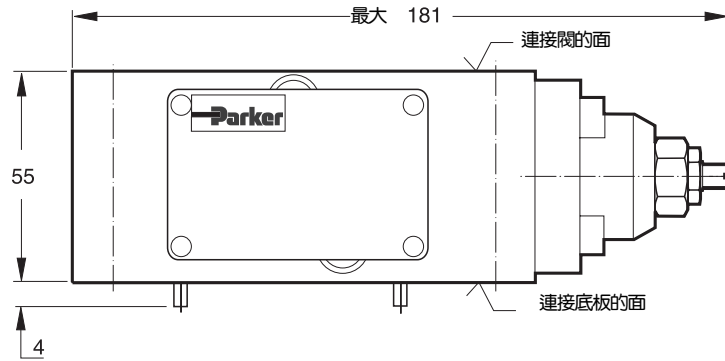

調節方式  
代號 L

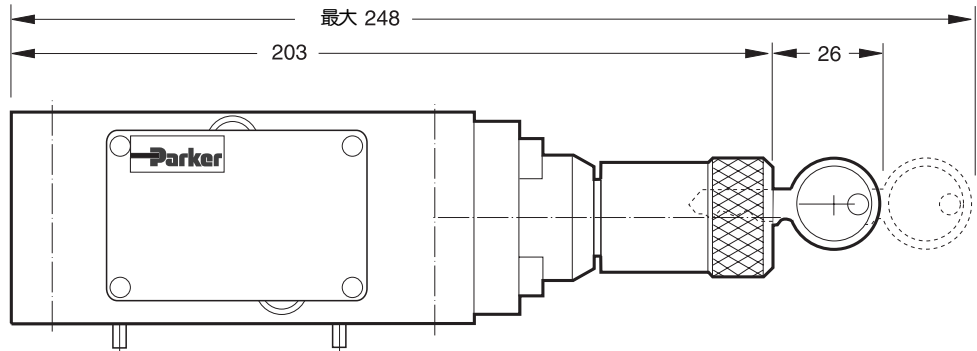

調節方式  
代號 K

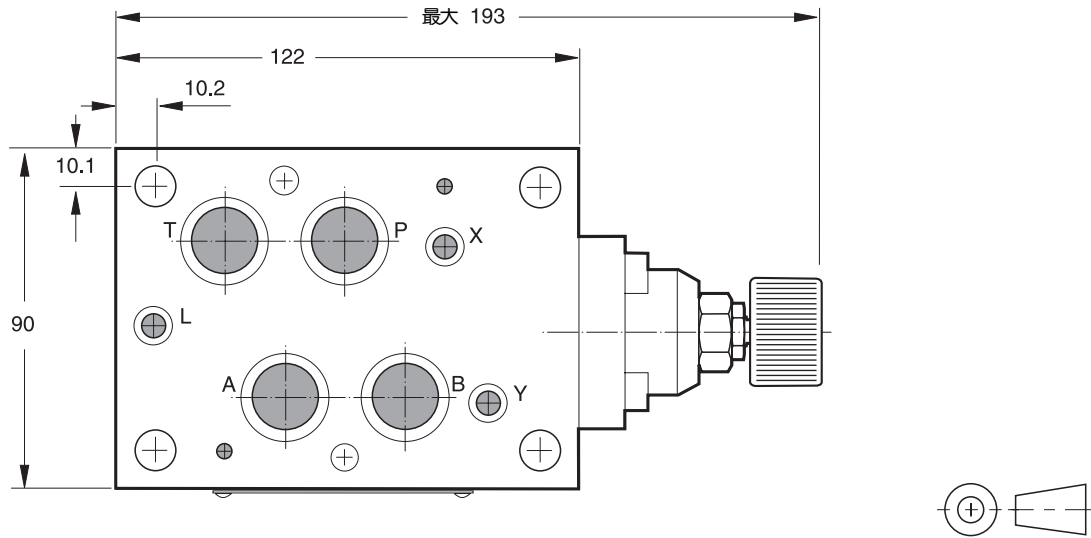

**備注:**

用于底板側連接面密封的O形圈屬於供貨範圍。O形圈和定位銷總是裝在連接底板的面上。

PRM4 成套的密封件	
密封件	訂貨代號
V	SK-PRM4-V-10

連接底板面的密封件		
孔	O形圈規格	個數
P, T, A, B	2-118	4
X, Y, L	2-013	3

調節方式  
代號 L

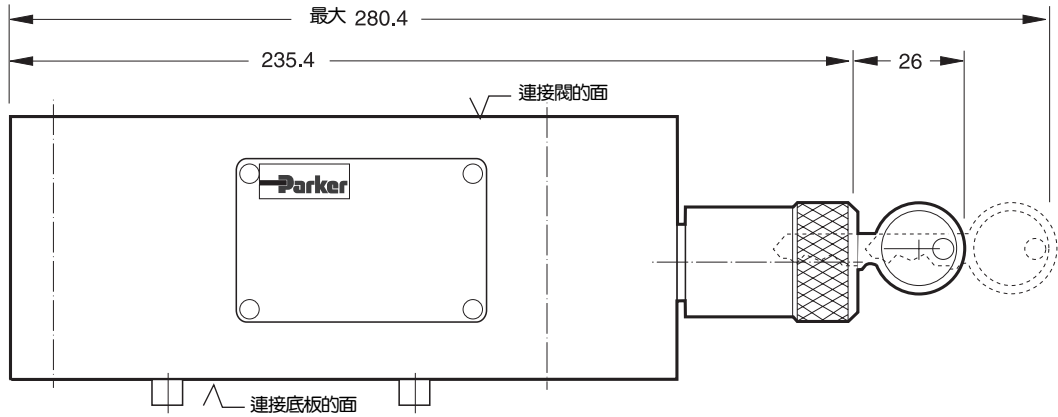

調節方式  
代號 K

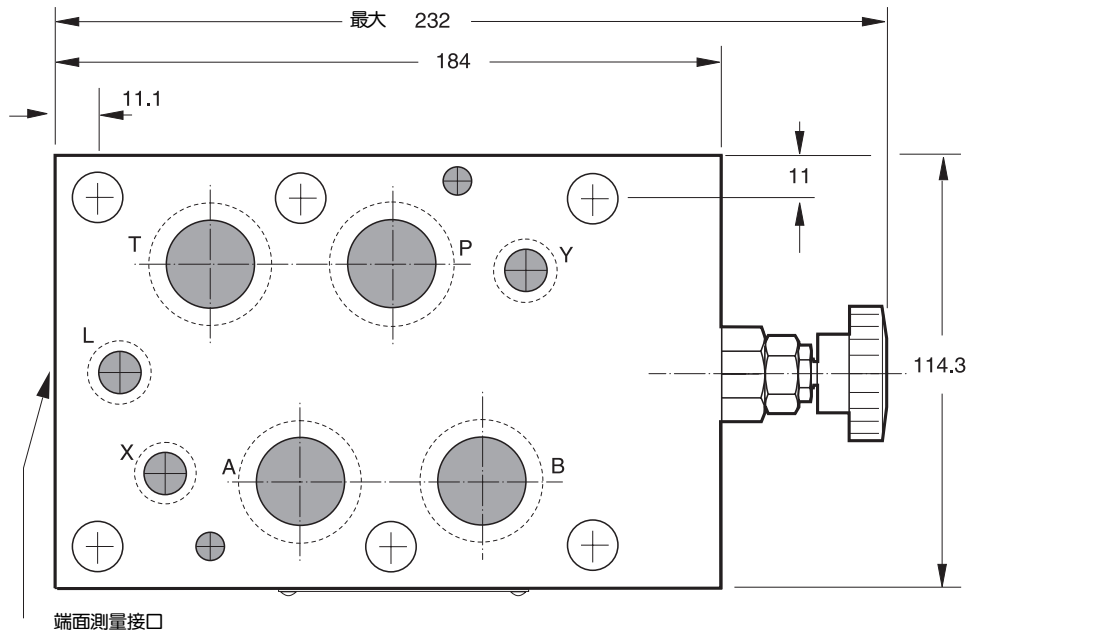

**備注:**

用于底板側連接面密封的O形圈屬於供貨範圍。O形圈和定位銷總是裝在連接底板的面上。

PRM6 成套的密封件	
密封件	訂貨代號
V	SK-FM6-V-25

連接底板面的密封件		
孔	O形圈規格	個數
P, T, A, B	2-214	4
X, Y	2-210	2